

AYSCR-LA-DX-T 系列 单相电力调整器

产品特点 Product features

- ★ 线性移相控制电路，稳定性好。
- ★ 精度高，控制温度准确。
- ★ 内部采用快速熔断器过流保护。
- ★ 集控制系统，功率器件及辅助电源一体化。
- ★ 真空焊接技术，质量好、寿命长。
- ★ 无需区分单相220V或两相380V的用电路合，极大方便用户选型使用。

接线范例 Examples of connecting circuit

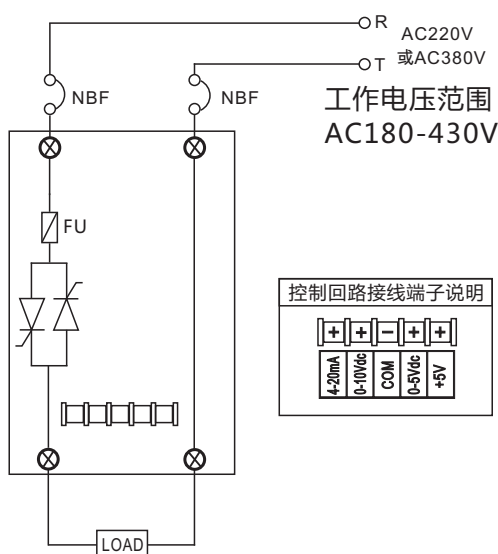

控制回路接线端子说明

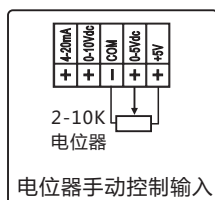
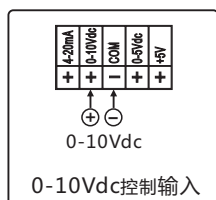
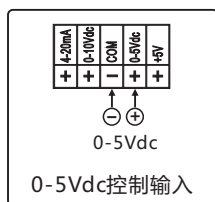
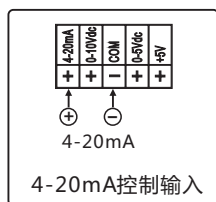
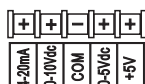

**注：此机型为AC220V/380V通用机型，
工作电压使用范围AC180-430V。**

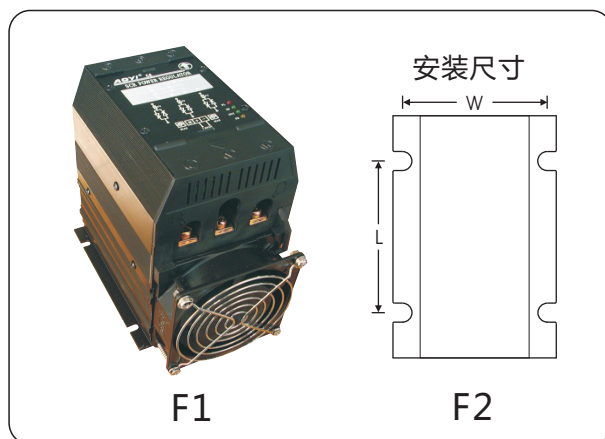

产品规格 Product model

型 号	AYSCR-□□LA-DX-T		
额定电流	25A 40A 75A 90A		
外型尺寸 mm	W	110	
	L	165	
	H	165	
安装尺寸 mm	W	100	
	L	95	

输出方式及图形 Output wave

移相输出



产品性能 Product features

额定电压	单相AC220V或两相AC380V(电压范围180-430VAC)
额定电流	25A, 40A, 75A, 90A
使用频率	50Hz/60Hz
输出方式	移相输出
控制信号	4-20mA, 0-5VDC, 0-10VDC, 手动2-10K电位器
使用环境	温度:45°C以下,湿度:90%RH以下

注意事项 Warning

1. SCR单相电力调整器主电源采用单相AC220V或AC380V输入,工作电压范围AC180-430V,注意不要超范围使用。
2. SCR为大电流产品,请务必锁紧所有接线端子,否则会造成端子发热而导致SCR烧坏。
3. 各功能端相对COM必须为正,COM为负极,如极性接反则SCR主回路输出可能失控。
4. 模块的控制端信号从小到大改变时,交流负载上的电压从0V到最大值可调,信号在4.5mA-18mA左右为可调区,4-4.5mA为关闭区,18-20mA为全开区。